



ÜRÜN KATALOĞU

2022

İÇİNDEKİLER

HAKKIMIZDA	03
PROFİLLER	05
Asma Tavan Profilleri	07
Tavan C	07
Tavan U	08
Bölme Duvar Profilleri	09
Duvar C 50	09
Duvar C 75	10
Duvar C 100	11
Duvar U 50	12
Duvar U 75	13
Duvar U 100	14
Köşe Profileri	15
Alçı Köşe Profili	15
Baklava Dilimli Köşe Profili	16
AKSESUARLAR	17
Klips	19
Agraf	20
Askı Teli	21
Çift Yay	22
Ekleme Parçası	23



Bu katalogdaki tüm veriler, bilgimiz ve anlayışımız dahilinde paylaşılmaktadır.
Önceden uyarıda bulunmaksızın gerektiğinde değiştirme veya değişiklik yapma hakkımız saklıdır.

BC Profil bu verilerin izinsiz kullanımından sorumlu değildir, tüm haklarımız saklıdır.

Genel Hüküm ve Koşullar www.bcprofil.com adresinde bulunabilir.

BC Profil, 2022



HAKKIMIZDA

Bizi Tanıyın

*1997'Den Günümüze,
20+ Yıllık Deneyim*

BC Profil, yapı sektöründe üretim alanında 20 yılı aşkın deneyime sahip profesyonellerin bir araya gelmesi ile kurulmuştur. Sektörün ihtiyaçları doğrultusunda üretim faaliyetlerine yön vererek kaliteli ürün hizmetini en önemli değerlerinden biri haline getirmiştir.

Alçıpan profilleri ve Sıva Köşe Profili üretimi yapan firmamız TSE, CE ve ISO belgeleriyle kaliteli ürün hizmetini yeni üretim merkeziyle pekiştirerek siz değerli müşterilerimize hizmet vermeye devam etmekteyiz.



Galvaniz Kaplama

Paslanmaya karşı dirençli birinci sınıf galvaniz kaplamaya sahiptir.

Ekonomik

Uygulama aşamasında, alçı sarfiyatını azaltacak şekilde tasarlandı.

Yüksek Mukavemet

Sağlam formu sayesinde darbelere karşı dayanıklıdır.

Kolay Montaj

Demontaj sayesinde işçilikten ve zamandan tasarruf sağlar.

PROFILLER



Asma Tavan
Profilleri

Bölme Duvar
Profilleri

Köşe
Profilleri



Tavan C

Ürün Tanıtımı

Tavan C profilleri, asma tavan ve giydirme duvar sistemlerinde kullanılan taşıyıcı elemanlardır. Sıcak daldırma galvanizli saçların tesisimiz bünyesindeki soğuk şekillendirme makinelerinden geçerek üretimi tamamlanır.



Teknik Özellikler



- **Kalınlık:** 0,35 - 0,60 mm
- **Uzunluk:** 3000 mm Standart Boy*
- **Paketleme:** 12 Adet/Bağ – 45 Bağ/Palet
- **Çelik tipi:** DX51D
- **Galvaniz kalınlığı:** Z100, Z140, Z275
- **Yangın Dayanım Sınıfı:** A1 Sınıfı
- **Akma Dayanımı:** ≥ 140 N/mm²

*Farklı boylarda kesim yapılabilmektedir.

Ölçüler



a: 60 mm - **b:** 27 mm - **c:** 5 mm



Depolama ve Sevkiyat



Ürünlerin depo ve sevkiyat sürecinde su ile temas etmesi durumunda kaplama hasar görebilir. Bunun önüne geçmek için gerekli önlemler alınmalıdır.



Tavan U

Ürün Tanıtımı

Tavan U profilleri, sıcak daldırma galvanizli saçların tesisimizdeki soğuk şekillendirme makinelerimizden geçerek üretilen asma tavan sistemlerinin tamamlayıcı elemanlarıdır.

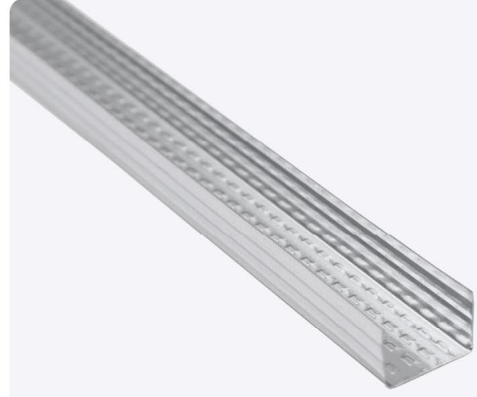

Teknik Özellikler



- **Kalınlık:** 0,30 - 0,60 mm
- **Uzunluk:** 3000 mm Standart Boy*
- **Paketleme:** 24 Adet/Bağ – 54 Bağ/Palet
- **Çelik tipi:** DX51D
- **Galvaniz kalınlığı:** Z100, Z140, Z275
- **Yangın Dayanım Sınıfı:** A1 Sınıfı
- **Akma Dayanımı:** ≥ 140 N/mm²

*6000mm'ye kadar kesim yapılabilmektedir.

Ölçüler

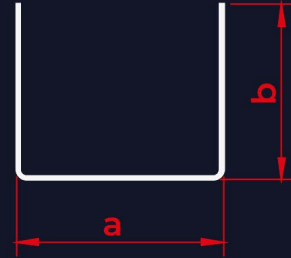

a: 28 mm - **b:** 20 - 27 mm



Depolama ve Sevkiyat



Ürünlerin depo ve sevkiyat sürecinde su ile temas etmesi durumunda kaplama hasar görebilir. Bunun önüne geçmek için gerekli önlemler alınmalıdır.



Duvar C 50

Ürün Tanıtımı

Duvar C Profilleri, bölme duvar, giydirme ve dış cephe uygulamalarında kullanılır. Sıcak daldırma galvanizli saçlardan üretilir. Taşıyıcı elemandır. Özel tasarlanan geometrik formu sayesinde yüksek mukavemete sahiptir.

Teknik Özellikler



- **Kalınlık:** 0,35 - 0,60 mm
- **Uzunluk:** 3000 mm Standart Boy*
- **Paketleme:** 12 Adet/Bağ – 35 Bağ/Palet
- **Çelik tipi:** DX51D
- **Galvaniz kalınlığı:** Z100, Z140, Z275
- **Yangın Dayanım Sınıfı:** A1 Sınıfı
- **Akma Dayanımı:** ≥ 140 N/mm²

*6000mm'ye kadar kesim yapılabilmektedir.

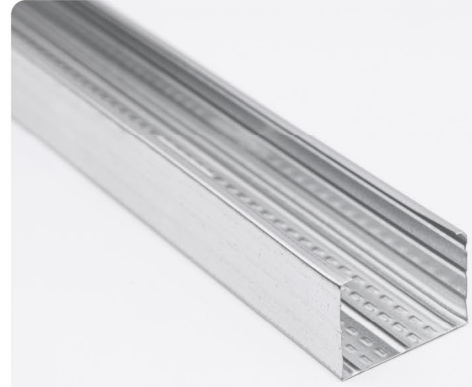

Ölçüler

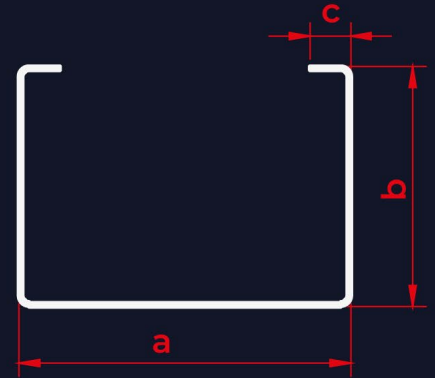

a: 50 mm - **b:** 35 - 40 - 45 mm
c: 5 mm



Depolama ve Sevkiyat



Ürünlerin depo ve sevkiyat sürecinde su ile temas etmesi durumunda kaplama hasar görebilir. Bunun önüne geçmek için gerekli önlemler alınmalıdır.



Duvar C 75

Ürün Tanıtımı

Duvar C Profilleri, bölme duvar, giydirme ve dış cephe uygulamalarında kullanılır. Sıcak daldırma galvanizli saçlardan üretilir. Taşıyıcı elemandır. Özel tasarlanan geometrik formu sayesinde yüksek mukavemete sahiptir.

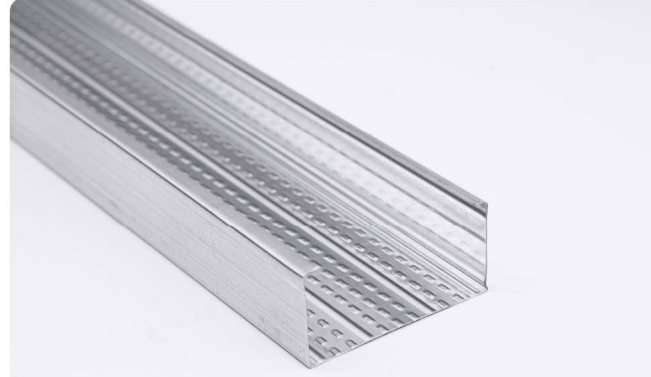

Teknik Özellikler



- **Kalınlık:** 0,35 - 0,60 mm
- **Uzunluk:** 3000 mm Standart Boy*
- **Paketleme:** 12 Adet/Bağ – 35 Bağ/Palet
- **Çelik tipi:** DX51D
- **Galvaniz kalınlığı:** Z100, Z140, Z275
- **Yangın Dayanım Sınıfı:** A1 Sınıfı
- **Akma Dayanımı:** ≥ 140 N/mm²

*6000mm'ye kadar kesim yapılabilmektedir.

Ölçüler

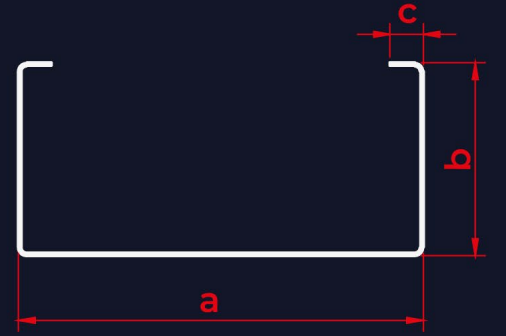

a: 75 mm - **b:** 35 - 40 - 45 mm
c: 5 mm



Depolama ve Sevkiyat



Ürünlerin depo ve sevkiyat sürecinde su ile temas etmesi durumunda kaplama hasar görebilir. Bunun önüne geçmek için gerekli önlemler alınmalıdır.



Duvar C 100

Ürün Tanıtımı

Duvar C Profilleri, bölme duvar, giydirme ve dış cephe uygulamalarında kullanılır. Sıcak daldırma galvanizli saçlardan üretilir. Taşıyıcı elemandır. Özel tasarlanan geometrik formu sayesinde yüksek mukavemete sahiptir.



Teknik Özellikler



- **Kalınlık:** 0,35 - 0,60 mm
- **Uzunluk:** 3000 mm Standart Boy*
- **Paketleme:** 12 Adet/Bağ – 35 Bağ/Palet
- **Çelik tipi:** DX51D
- **Galvaniz kalınlığı:** Z100, Z140, Z275
- **Yangın Dayanım Sınıfı:** A1 Sınıfı
- **Akma Dayanımı:** ≥ 140 N/mm²

*6000mm'ye kadar kesim yapılabilmektedir.

Ölçüler

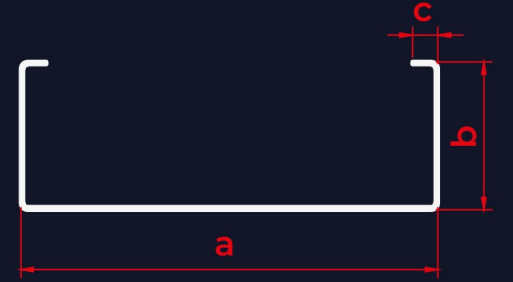

a: 100 mm - **b:** 35 - 40 - 45 mm
c: 5 mm



Depolama ve Sevkiyat



Ürünlerin depo ve sevkiyat sürecinde su ile temas etmesi durumunda kaplama hasar görebilir. Bunun önüne geçmek için gerekli önlemler alınmalıdır.



Duvar U 50

Ürün Tanıtımı

Duvar U Profilleri, bölme duvar, giydirme ve dış cephe uygulamalarında kullanılır. Duvar C Profillerine yardımcı, tamamlayıcı elemanlardır. Sıcak daldırma galvanizli saçlardan üretilir.



Teknik Özellikler



- **Kalınlık:** 0,35 - 0,60 mm
- **Uzunluk:** 3000 mm Standart Boy*
- **Paketleme:** 12 Adet/Bağ – 35 Bağ/Palet
- **Çelik tipi:** DX51D
- **Galvaniz kalınlığı:** Z100, Z140, Z275
- **Yangın Dayanım Sınıfı:** A1 Sınıfı
- **Akma Dayanımı:** ≥ 140 N/mm²

*6000mm'ye kadar kesim yapılabilmektedir.

Ölçüler

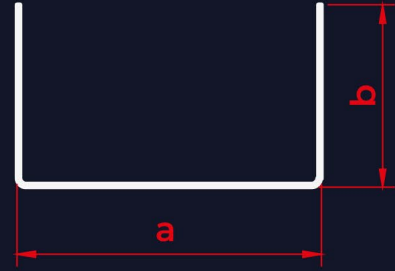

a: 50 mm - b: 30 mm



Depolama ve Sevkiyat



Ürünlerin depo ve sevkiyat sürecinde su ile temas etmesi durumunda kaplama hasar görebilir. Bunun önüne geçmek için gerekli önlemler alınmalıdır.

Duvar U 75

Ürün Tanıtımı

Duvar U Profilleri, bölme duvar, giydirme ve dış cephe uygulamalarında kullanılır. Duvar C Profillerine yardımcı, tamamlayıcı elemanlardır. Sıcak daldırma galvanizli saçlardan üretilir.

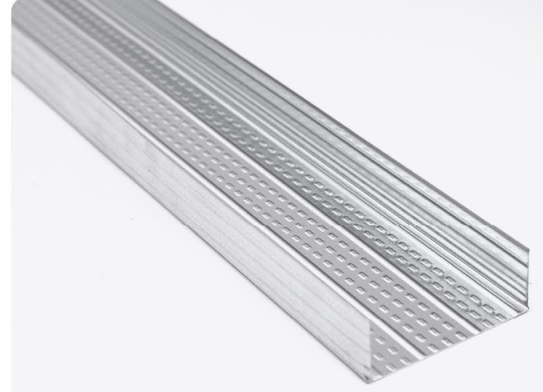

Teknik Özellikler



- **Kalınlık:** 0,35 - 0,60 mm
- **Uzunluk:** 3000 mm Standart Boy*
- **Paketleme:** 12 Adet/Bağ – 35 Bağ/Palet
- **Çelik tipi:** DX51D
- **Galvaniz kalınlığı:** Z100, Z140, Z275
- **Yangın Dayanım Sınıfı:** A1 Sınıfı
- **Akma Dayanımı:** ≥ 140 N/mm²

*6000mm'ye kadar kesim yapılabilmektedir.

Ölçüler

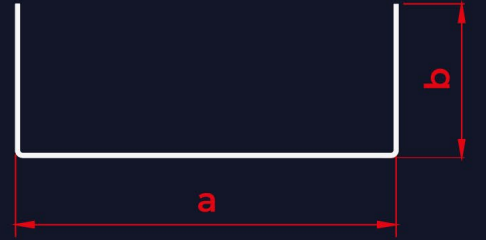

a: 75 mm - b: 30 mm



Depolama ve Sevkiyat



Ürünlerin depo ve sevkiyat sürecinde su ile temas etmesi durumunda kaplama hasar görebilir. Bunun önüne geçmek için gerekli önlemler alınmalıdır.



Duvar U 100

Ürün Tanıtımı

Duvar U Profilleri, bölme duvar, giydirme ve dış cephe uygulamalarında kullanılır. Duvar C Profillerine yardımcı, tamamlayıcı elemanlardır. Sıcak daldırma galvanizli saçlardan üretilir.

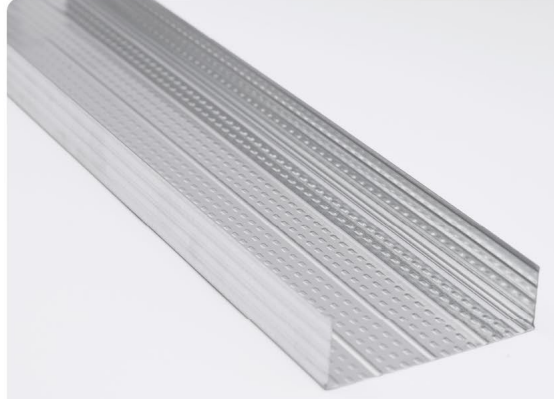

Teknik Özellikler



- **Kalınlık:** 0,35 - 0,60 mm
- **Uzunluk:** 3000 mm Standart Boy*
- **Paketleme:** 12 Adet/Bağ – 35 Bağ/Palet
- **Çelik tipi:** DX51D
- **Galvaniz kalınlığı:** Z100, Z140, Z275
- **Yangın Dayanım Sınıfı:** A1 Sınıfı
- **Akma Dayanımı:** ≥ 140 N/mm²

*6000mm'ye kadar kesim yapılabilmektedir.

Ölçüler

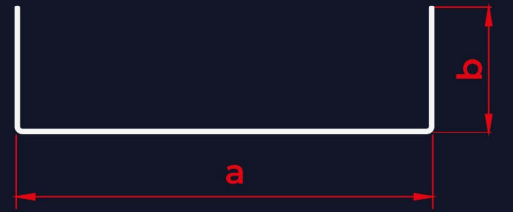

a: 100 mm - b: 30 mm



Depolama ve Sevkiyat



Ürünlerin depo ve sevkiyat sürecinde su ile temas etmesi durumunda kaplama hasar görebilir. Bunun önüne geçmek için gerekli önlemler alınmalıdır.

Alçı Köşe Profili

Ürün Tanıtımı

Alçı Köşe Profilleri, alçı sıva uygulamalarında kullanılır. Sıcak daldırma galvanizli saçlardan üretilir. Alçı levha köşelerine keskin bir hat ve düzgünlük sağlayarak gelebilecek darbelere karşı korumak amacıyla kullanılan tamamlayıcı elemanlardandır.



Teknik Özellikler



- **Kalınlık:** 0,25 - 0,35 mm
- **Uzunluk:** 2700 - 3000 mm Standart Boy*
- **Paketleme:** 45-50 Adet/Bağ – 50 Bağ/Palet
- **Çelik tipi:** DX51D
- **Galvaniz kalınlığı:** Z100, Z140, Z275
- **Yangın Dayanım Sınıfı:** A1 Sınıfı
- **Akma Dayanımı:** ≥ 140 N/mm²

*6000mm'ye kadar kesim yapılabilmektedir.

Ölçüler

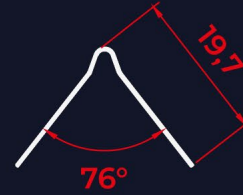

Depolama ve Sevkiyat



Ürünlerin depo ve sevkiyat sürecinde su ile temas etmesi durumunda kaplama hasar görebilir. Bunun önüne geçmek için gerekli önlemler alınmalıdır.

Baklava Dilimli Profil

Ürün Tanıtımı

Baklava Dilimli Köşe Profili, alçı ve sıva uygulamalarında uygulanır. Sıcak daldırma galvanizli saçlardan üretilir. Köşelere keskin bir hat kazandırmak ve darbelere karşı korumak amacıyla kullanılır.

Teknik Özellikler



- **Kalınlık:** 0,32 - 0,50 mm
- **Uzunluk:** 2700 - 3000 mm Standart Boy*
- **Paketleme:** 25 Adet/Bağ – 100 Bağ/Palet
- **Çelik tipi:** DX51D
- **Galvaniz kalınlığı:** Z100, Z140, Z275
- **Yangın Dayanım Sınıfı:** A1 Sınıfı
- **Akma Dayanımı:** ≥ 140 N/mm²

*6000mm'ye kadar kesim yapılabilmektedir.



Ölçüler

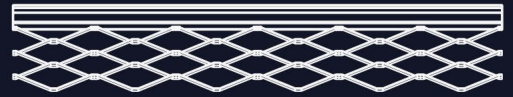
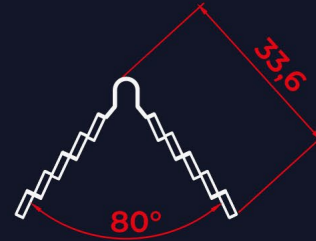

Depolama ve Sevkiyat



Ürünlerin depo ve sevkiyat sürecinde su ile temas etmesi durumunda kaplama hasar görebilir. Bunun önüne geçmek için gerekli önlemler alınmalıdır.

AKSESUARLAR

| **Klips**

| **Agraf**

| **Askı Teli**

| **Çiftli Yay**

| **Ekleme Parçası**

Klips

Ürün Tanıtımı

Asma tavan işlemlerinde, iskeletin oluşturulmasında yardımcı ve sabitleyici aksesuar.

Teknik Özellikler



- **Paketleme:** 1000 Adet / Kutu
- **Malzeme Türü:** DX51D
- **Galvaniz kalınlığı:** Z100, Z140, Z275
- **Yangın Dayanım Sınıfı:** A1 Sınıfı



Ölçüler

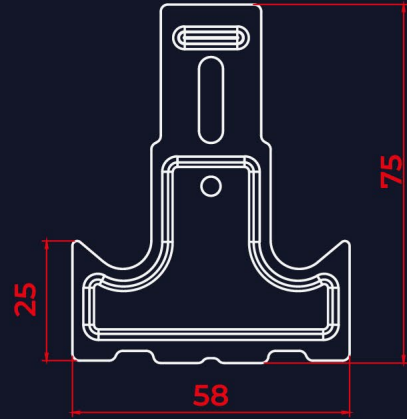

Depolama ve Sevkiyat



Ürünlerin depo ve sevkiyat sürecinde su ile temas etmesi durumunda kaplama hasar görebilir. Bunun önüne geçmek için gerekli önlemler alınmalıdır.

Agraf

Ürün Tanıtımı

Agraf, asma tavan sistemlerinde profillerin sabitlenmesinde ve taşınmasında kullanılan bir bağlantı elemanıdır.

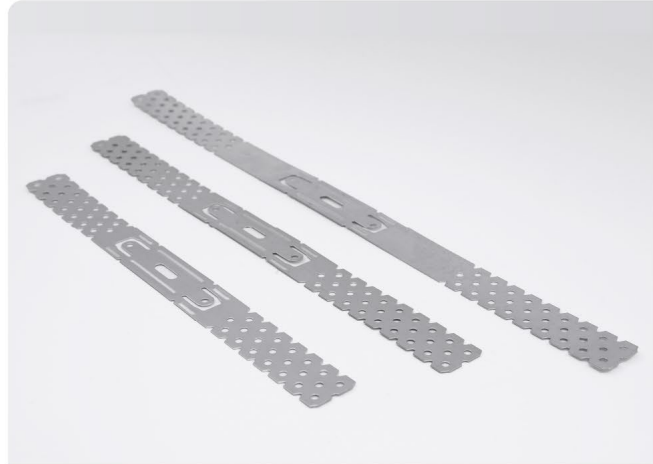

Teknik Özellikler



- **Uzunluk:** : 75 mm - 400 mm
- **Malzeme Türü:** DX51D
- **Galvaniz kalınlığı:** Z100, Z140, Z275
- **Yangın Dayanım Sınıfı:** A1 Sınıfı

Ölçüler



a: 75 - 125 - 150 - 300 - 400 mm



Depolama ve Sevkiyat



Ürünlerin depo ve sevkiyat sürecinde su ile temas etmesi durumunda kaplama hasar görebilir. Bunun önüne geçmek için gerekli önlemler alınmalıdır.

Askı Teli

Ürün Tanıtımı

Asma tavan sistemlerinde tavan profillere yardımcı elemanlardır. Tavan yüksekliğini belirlemede yardımcı rol oynar.

Teknik Özellikler



- **Paketleme:** 100 Adet / Bağ
- **Malzeme Türü:** DX51D
- **Galvaniz kalınlığı:** Z100, Z140, Z275
- **Ölçüler:**
 - Uzunluk: 40-60-80-100-120-150-200 cm
 - Çap: 3.5 mm
- **Yangın Dayanım Sınıfı:** A1 Sınıfı

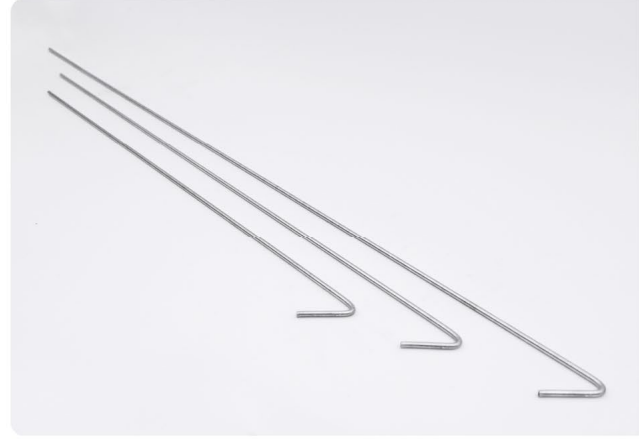

Depolama ve Sevkiyat



Ürünlerin depo ve sevkiyat sürecinde su ile temas etmesi durumunda kaplama hasar görebilir. Bunun önüne geçmek için gerekli önlemler alınmalıdır.



Çiftli Yay

Ürün Tanıtımı

Asma tavan sistemlerinde yardımcı olan bu ürün, askı tellerinin sabitlenmesinde ve tavan yüksekliğini ayarlamakta kullanılır.

Teknik Özellikler

- **Paketleme:** 500 Adet / Bağ
- **Malzeme Türü:** CK75



Depolama ve Sevkiyat



Ürünlerin depo ve sevkiyat sürecinde su ile temas etmesi durumunda kaplama hasar görebilir. Bunun önüne geçmek için gerekli önlemler alınmalıdır.

Ekleme Parçası

Ürün Tanıtımı

Asma tavan sistemlerinde, profiller arasında bağlantı sağlar ve aralarındaki bütünlüğü korur

Teknik Özellikler



- **Paketleme:** 500 Adet / Kutu
- **Çelik tipi:** DX51D
- **Galvaniz kalınlığı:** Z100, Z140, Z275
- **Yangın Dayanım Sınıfı:** A1 Sınıfı

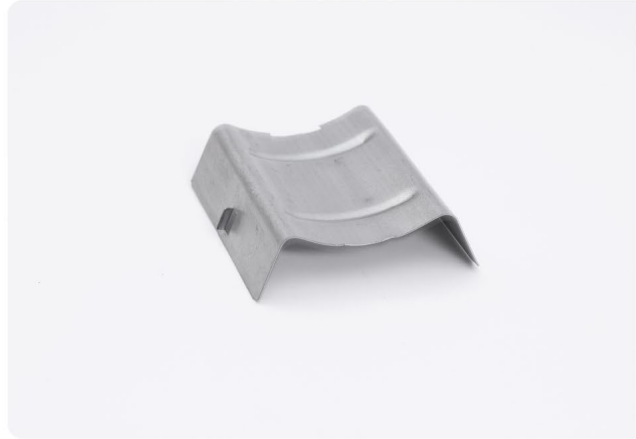

Depolama ve Sevkiyat



Ürünlerin depo ve sevkiyat sürecinde su ile temas etmesi durumunda kaplama hasar görebilir. Bunun önüne geçmek için gerekli önlemler alınmalıdır.



TELEFON:

(232) 683-3550

E-POSTA:

info@bcprofil.com

ADRES:

Kemalpaşa OSB Mah. 21. Sok. No:11
35070 Ulucak - Kemalpaşa / İZMİR